

CEWE dörrpartier

av aluminium,
rostfritt stål
och koppar
på stålstomme



FERM & PERSSON AB

CEWE 40

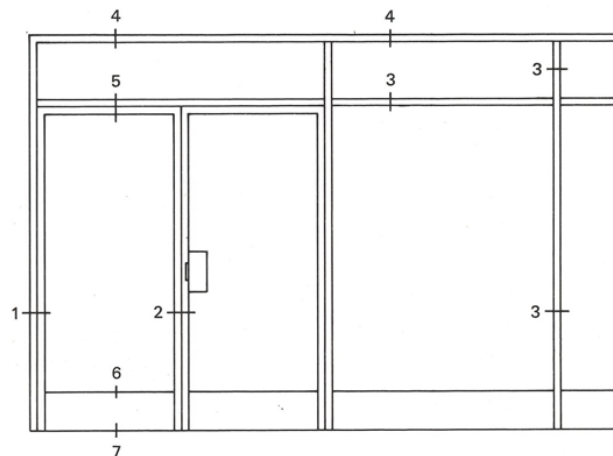

dörrpartier av aluminium, rostfritt stål och koppar på stålstomme

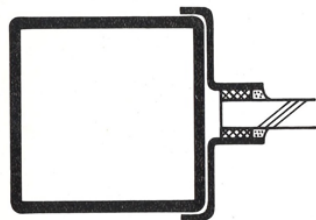

Ståldörr

Dörr och karm av helsvetsade stålrör.

Ytbehandling:

Ugnslackerade i önskad färgnyans.

Dörrar tillverkade med stomme av svetsade stålrör ger en vridstiv dörr lämplig för skolor och bostadsentréer.

Partierna tillverkas även för isolerglas.

I över 75 år har Ferm & Persson varit ledande tillverkare och leverantör av dörrar, fönster och entrépartier. Fortlöpande intensiv forskning och metodutveckling samt förmågan att skaffa och behålla yrkesskicklig personal är de främsta orsakerna till denna ställning.

VI ÄR ÄVEN SPECIALISTER
PÅ GLAS TILL FASADPARTIER.

FERM & PERSSON AB

Aluminium på stålstomme

Aluminiumdörr

Dörr och karm av helsvetsade stålrör klädda med aluminiumprofiler i 2 mm godstjocklek.

Legering: SIS 4104.

Ytbehandling:

Eloxering, natur och i färg.

Vid skada kan klädselprofilerna lätt utbytas.

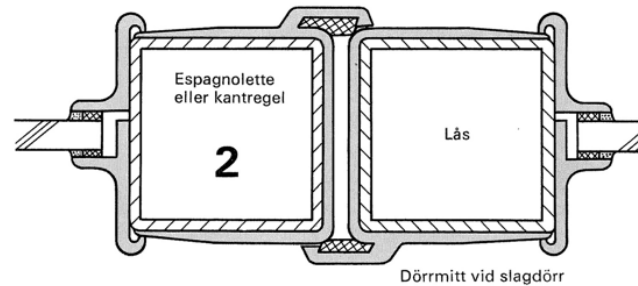
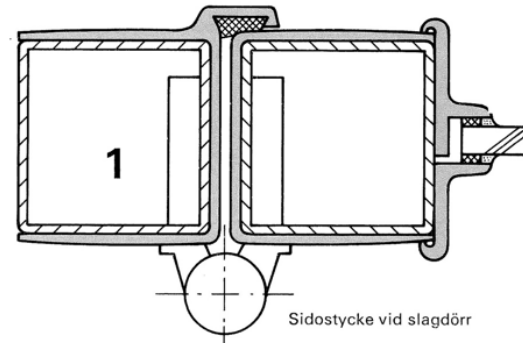
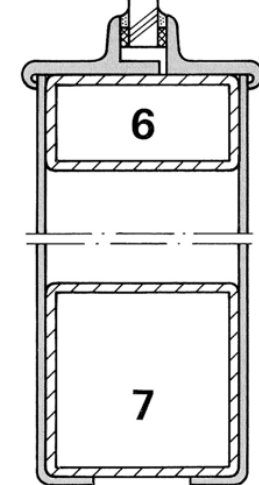
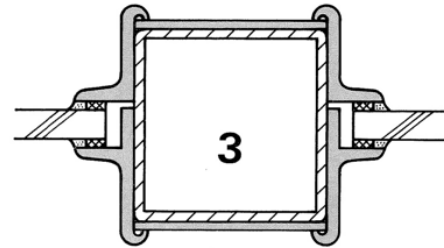
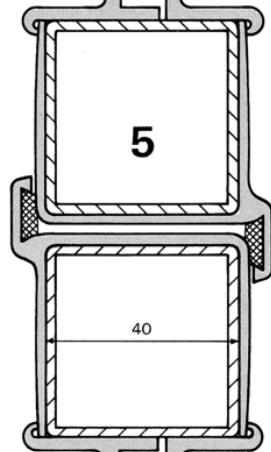
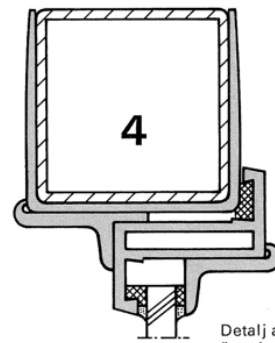
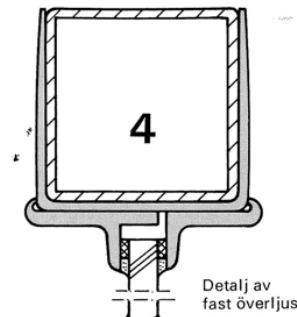

Rostfritt stål alt. koppar på stålstomme

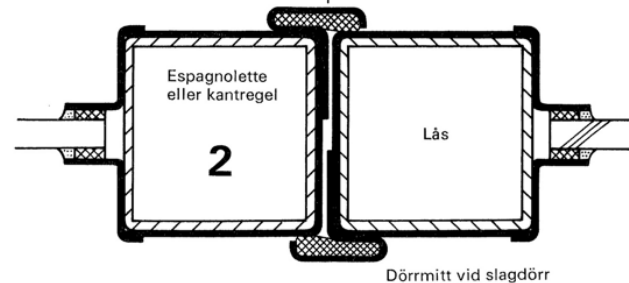
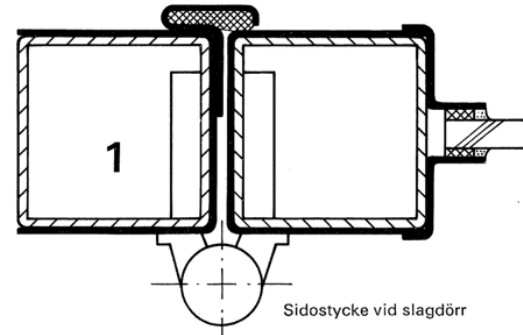
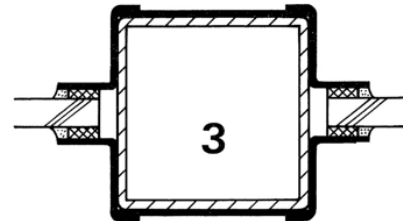
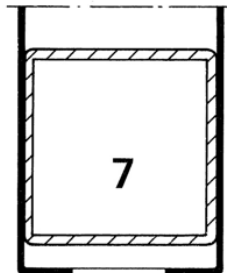
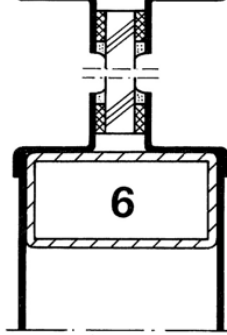
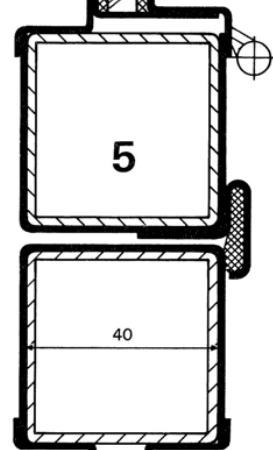
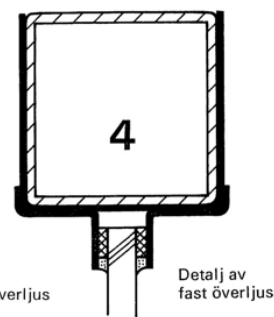
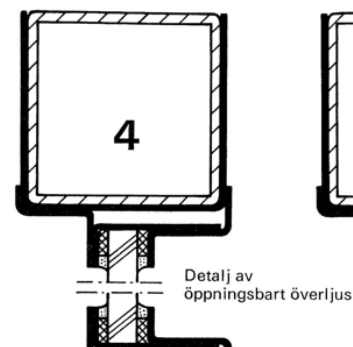

Rostfri dörr

Dörr av helsvetsade stålror klädda med rostfria stålprofiler, glaslister och sparkplåtar. Alla profiler mattpolerade i syrafast kvalitet s k 18/8-kvalitet med molybdentillsats.

Legering SIS 2343.

Sparkplåtar i samma kvalitet mattslipade. Alla skruvar rostfria.

Koppardörr

Dörr och karm av helsvetsade stålror klädda med kopparprofiler av 1,25 mm godstjocklek.

Ytbehandling:

Obehandlad koppar.

Vid skada kan klädselprofilerna lätt utbytas.

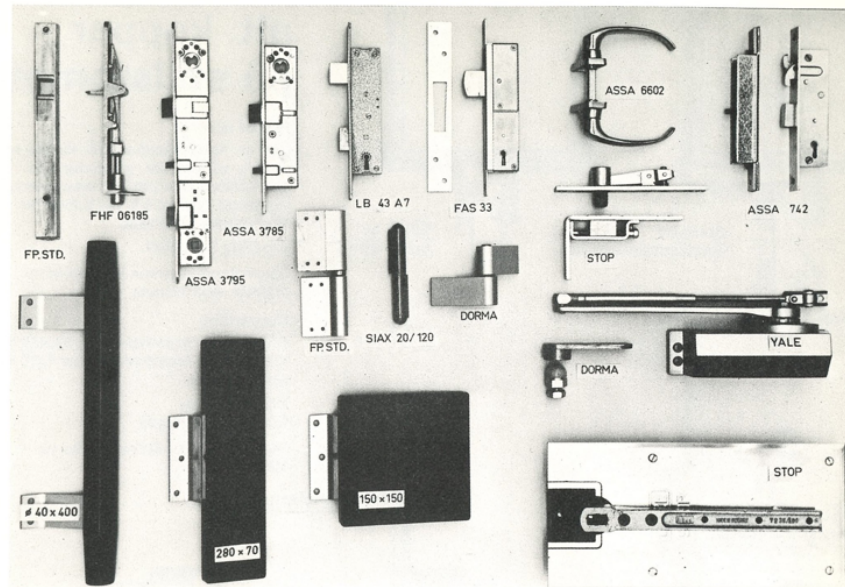

Beslag till dörrar

Normalt inkluderar varje leverans fullständig beslagning. Om inga särskilda önskemål framställs består denna av gångjärn med kullagerring, extra kraftig i dörrens färg.

Draghandtag och tryckplatta av svart akrylplast. Dörrstängare typ YALE. ASSA-lås 3785/28. FAS 33 A/7 eller Låsbolaget 43 A/7. Kantregel eller espagnolett. Utöver ovanstående levereras panikreglar, överljusöppnare, andra låstyper, dörrstängare etc. beroende på kundens önskemål.

Ytbehandling

I vår nya moderna eloxeringsanläggning kan eloxeras upp till 6 m långa och 1 m breda enheter. Färgeloxeringen sker enligt COLODUR-metoden (s. k. hårdeloxering) som ger en yta, vilken även utomhus behåller sin ursprungliga färg och lyster. Färgerna, olika bronsfärger och svart, bestäms av den eloxeringstid som användes. Således användes inga färgämnen vid COLODUR-eloxeringen.

Skiktet blir tätt och får bättre nötningsmotstånd och korrosionsbeständighet. Eloxering utföres även i naturfärg med satinfinish. My-mätare kontrollerar eloxeringsskiktets tjocklek med stor exakthet. För utomhusmaterial är detta normalt minst 20 my.



Montering

Normalt levereras konstruktionerna i så fabriksfärdigt skick som möjligt direkt till byggnadsplatsen med egna specialbyggda trailers. Förutom leverans åtar vi oss även fullständig montering. Alternativt kan kvalificerad ledarmontör ställas till förfogande. I övriga fall lämnas givetvis fullständiga monteringsanvisningar. Under byggnadstiden är det mycket viktigt att de eloxerade ytorna skyddas från murbruk och mekanisk åverkan genom intäckning eller plastbeläggning (tape).

Service

Vårt speciella område inom byggnadstekniken anses allmänt som svårt. Drag därför nytta av vår långa erfarenhet redan på projekteringsstadiet — det lönar sig.

Ni kan även utan förbindelse konsultera oss angående alla problem avseende dörrar, fönster och entrépartier i metall. Vi ger Er råd i olika valsituationer och utarbetar ritningar, kalkyler och offerter.

CEWE-dörrarna är kvalitetsprodukter avsedda för långvarigt bruk även under svåra förhållanden. Konstruktionerna bygger på långvarig erfarenhet och omsorgsfullt utarbetade detaljlösningar.



Radio och TV-hus, Göteborg



Göteborgs Stadsbibliotek

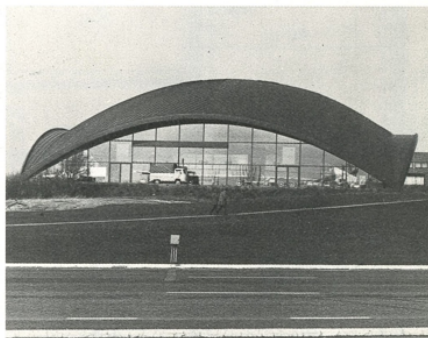

Utställningshall, Volvo Göteborg

FERM & PERSSON AB



Fröfästegatan 92
 Fack
 421 02 V. Frölunda 2
 Telefon 031-45 01 00

Stockholms-kontor:
 Hagagatan 29 - Box 23060
 104 35 Stockholm 23
 Telefon 08-24 72 00

