

Illustration av Gösta Nyström

CEWE

entrépartier och dörrar



FERM & PERSSON AB

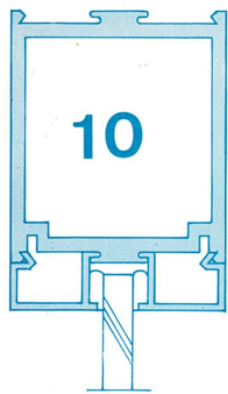

10

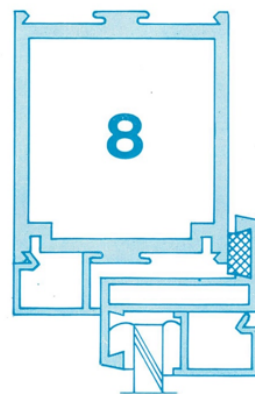

8

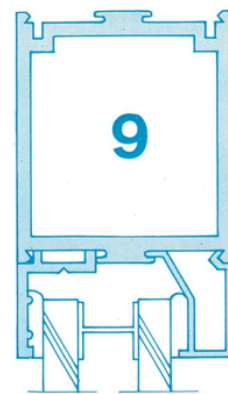

9

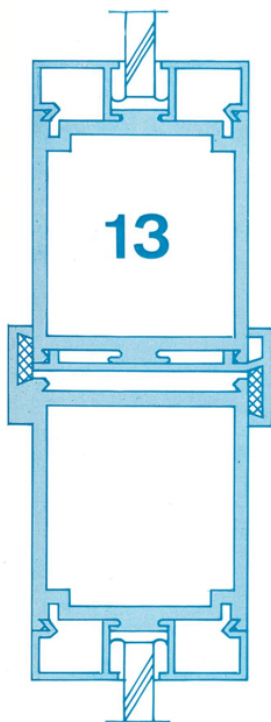

13

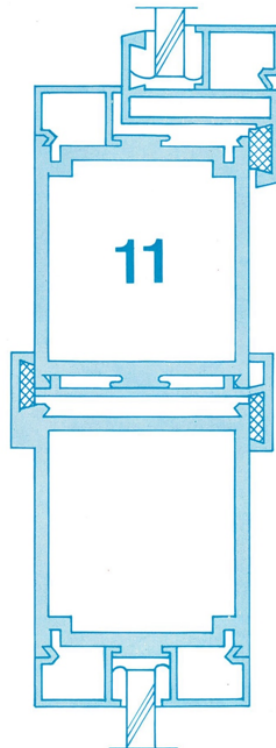

11

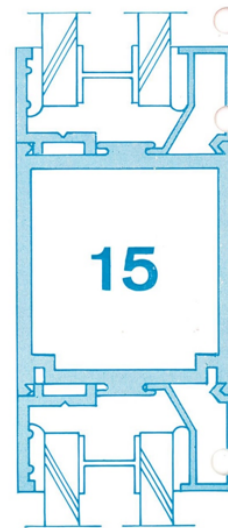

15

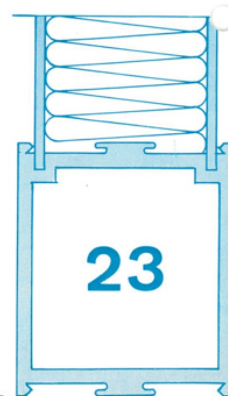

23

Vertikalsektioner

genom entrépartier med enkelt fast glas.

genom enkelt glas och vädringsbåge.

genom fast isolerglas.

Anslutning av bröstning mot golv.

Golvlinje _____

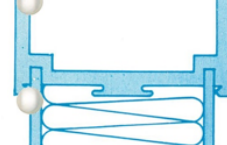
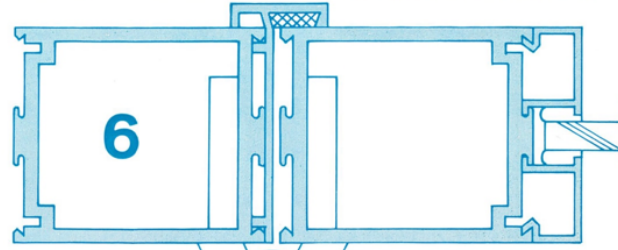
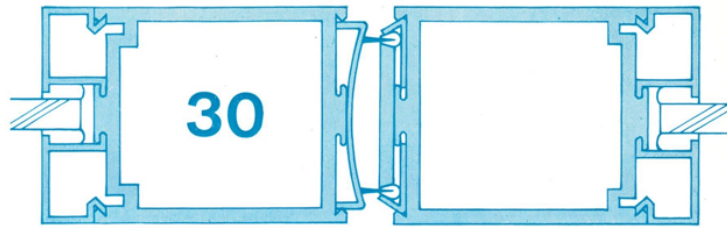

Ovan: Detaljer av karm- och dörrblad, dels pendeldörr, dels slagdörr med gångjärn.

Till vänster: Vertikalsnitt genom entrépartier, med isolerglas resp. isolerad bröstning.

Nedan: Varianter av dörranslutningar nedtill.

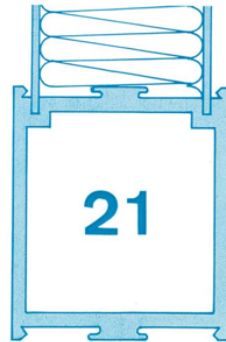
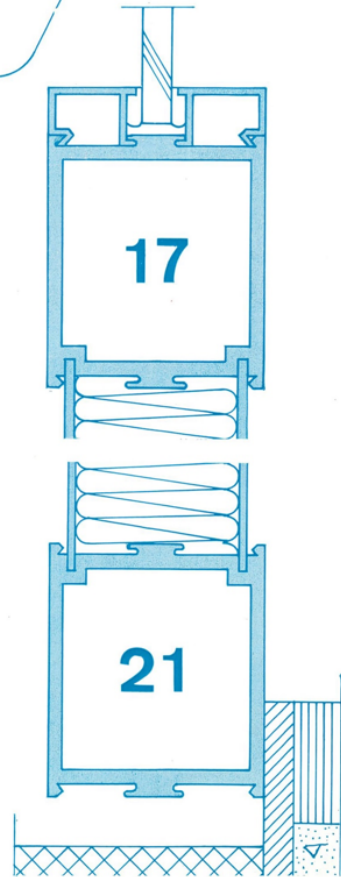
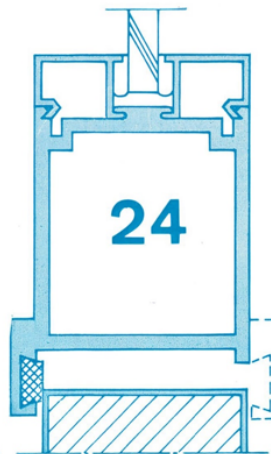

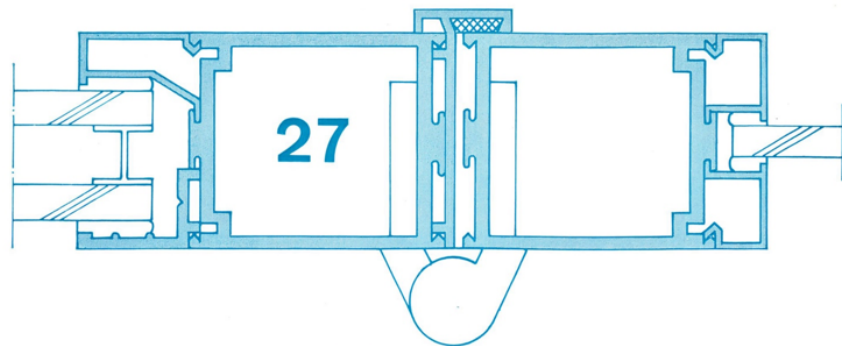

Gångjärnssida vid slagdörr.

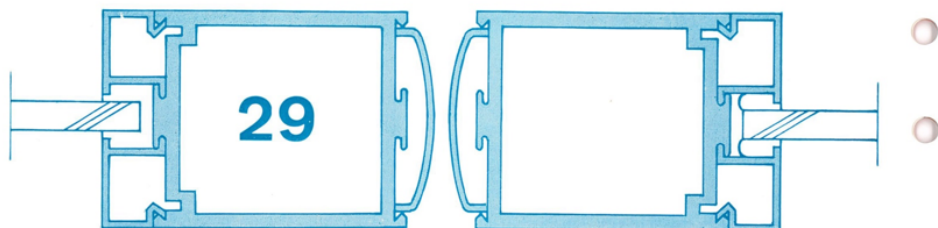

Dörrmitt vid pendeldörr.

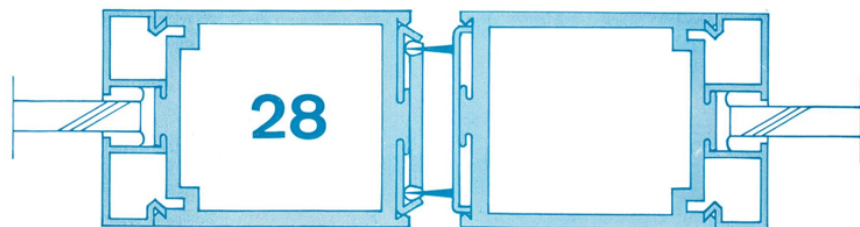

Alt. utförande. Dörrmitt vid pendeldörr.

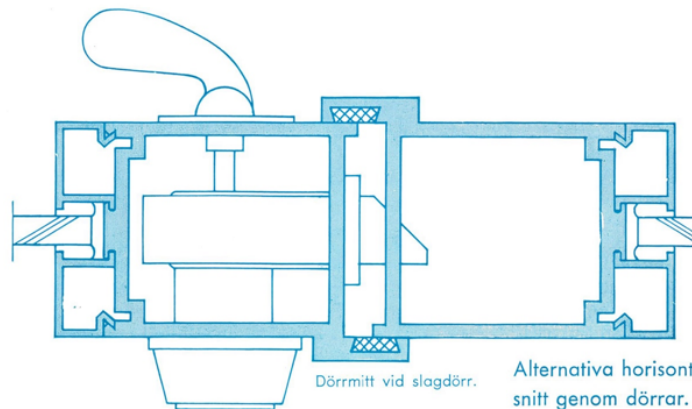

Dörrmitt vid slagdörr.

Alternativa horisontal-
snitt genom dörrar.

CEWE – 12 DÖRRAR

AV ALUMINIUM

CEWE-dörrar av aluminium är kvalitetsprodukter, kännetecknas av omsorgsfullt lösta detaljer och är avsedda för långvarigt bruk — även under svåra förhållanden.

I 70 år har Ferm & Persson AB varit ledande som tillverkare och leverantör av kvalitetsprodukter av dörrar och glasentrépartier. Konstruktionerna byggs på långvarig erfarenhet och tillverkningen sker i moderna verkstäder efter rationella metoder och med yrkesskickliga arbetare.

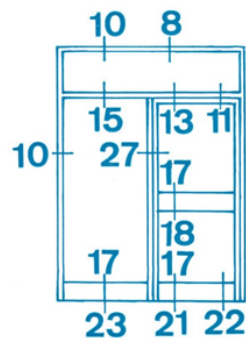

Typiska detaljsnitt — siffrorna motsvarar de siffror som återfinns på detaljerna i skala 1 : 1.

Beslag

På vidstående bild har vi samlat de specialbeslag som vi använder oss av då inga särskilda önskemål framställs.

Leveranser inkluderar normalt fullständig beslagning. Därmed avses:

Gångjärn med kullagerring, extra kraftiga, av aluminium, eloxerade i dörrens färg.

Draghandtag och tryckplatta av svart akrylplast med eloxerade aluminiumfästen.

Dörrstängare typ yale.

Östmarkslås nr 135/S eller ASSA-lås 3585/28.

Kantregel eller espagnolett.

Utöver ovanstående levereras panikreglar, överljusöppnare, andra låstyper, golvdörrstängare etc. beroende på kundens önskemål.

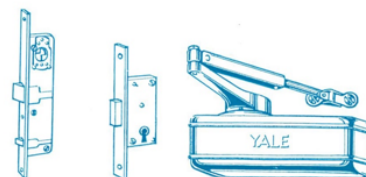
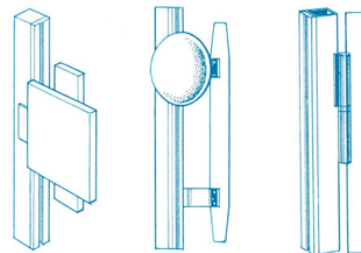
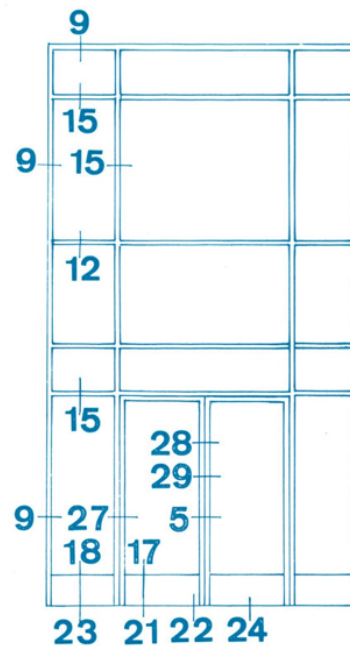

Material

De konstruktioner för **CEWE**-dörrar och entrépartier som redovisas i denna trycksak tillverkas av strängpressade aluminiumprofiler — så väl de kraftiga, bärande fyrkantrörprofilerna som glasningslisterna.



Ytbehandling

Vi förfogar över en modern eloxeringsanläggning och är medlemmar av Svenska Eloxeringsrådet. Samtliga aluminiumytor levereras med eloxering av högsta klass. Eloxeringsskiktets tjocklek för partier för utomhusbruk är normalt 15—20 my.

Vi har utrustning för kontroll av eloxeringsskiktet.

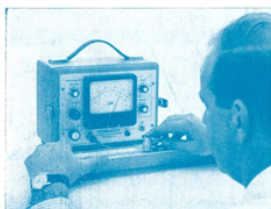

My-mätare för kontroll av eloxeringsskiktets tjocklek.

Eloxeringen görs i naturfärg med satinfinish. Andra färger t. ex. guld, brons och svart liksom annan finish t. ex. polering, kan erhållas på särskild beställning.



Montering

Normalt levereras konstruktionerna i så fabriksfärdigt skick som möjligt med bil direkt till byggnadsplatsen.

Vi åtar oss leverans inklusive fullständig montering. Vi kan också om så önskas ställa kvalificerad ledarmontör till förfogande eller lämna fullständiga monteringsanvisningar.

Det är väsentligt att de eloxerade ytorna skyddas väl under byggnadstiden, från murbruk och mekanisk överkan, genom intäckning eller plastbeläggning (tape).

Konstruktion

De i **CEWE**-konstruktionerna ingående rörprofilerna har avsevärd styrka och passar för alla normalt förekommande dörrdimensioner. Hopsättningen i hörn sker dessutom med särskild förstärkning och blir utomordentligt stabil.

SKRUVFRIA GLASNINGSLISTER — kan kombineras så att alternativt enkelt glas resp. isolerglas kan insättas utan konstruktionsändringar.

Socklar, sparkplåtar, fyllningar, öppningsbara väd-ringsbågen o. d. kan erhållas med önskade mått.

Service

Vi arbetar inom ett speciellt och svårt område av byggnadstekniken — och har lärt oss behärska det. Vi ställer all vår erfarenhet till byggnadsprojektörernas förfogande och kan Ni säkert ha nytta av att redan på projekteringsstadiet rådgöra med oss om alla problem som rör dörrar och entrépartier i rostfritt stål, aluminium, oxiderad metall och koppar. Vi ger råd i olika valsituationer och vi utarbetar ritningar, kalkyler och offerter.

Andra produkter

Vi tillverkar och levererar även butiksfasader, butiksfönsterkarmar, fönsterband, glasväggar. Dörrar och entrépartier utförda som vikbara, skjutbara, höj- och sänkbara partier t. ex. för varuhus i

- rostfritt stål
- oxiderad mässing
- koppar, glas o. d.

KONSTRUKTIONERNA ÄR LAGLIGEN SKYDDADE.

RING GÄRNA 031/45 01 00

SKRIV TILL BOX 2002, VÄSTRA FRÖLUNDA 2

**BESÖK OSS VID FRÖFÄSTEGATAN 12,
VÄSTRA FRÖLUNDA**



FERM & PERSSON AB

FRÖFÄSTEGATAN 12 • BOX 2002 VÄSTRA FRÖLUNDA 2 TELEFON 031/45 01 00

